

**AMICALE NATIONALE
DES CHASSEURS A PIED**

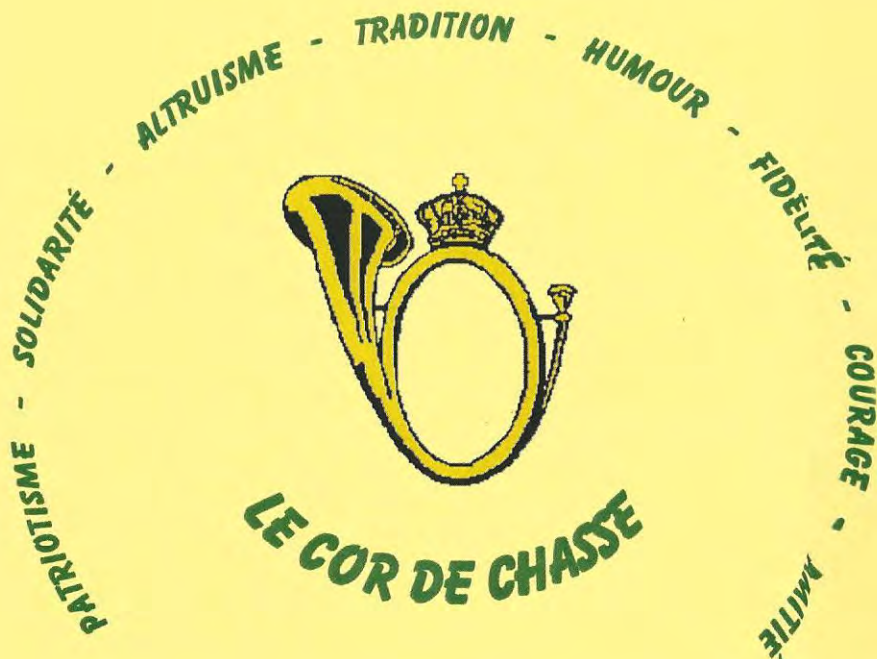

**BULLETIN TRIMESTRIEL
N°120**

JANVIER - FEVRIER - MARS 2003

ESPRIT CHASSEUR

Patriotisme Solidarité
Altruisme Tradition Humour
Fidélité Courage
Amitié

Sommaire

Le Mot du Président	page	2
La Chronique du QG 7 Bde - 2° Chs		3
Assemblée Générale 1 mars 2003		11
Ordre du jour assemblée générale		12
Cotisation		15
Billet d'humeur		16
Excursion		20
Procuration, candidature, croquis itinéraire pour le 1 mars		23-25
Régiment des Chasseurs à pied		26
Esprit, Traditions et Souvenirs		28
Planning 2003		30
Histoire des Chasseurs à Pied "BD"		33
Echo du COR 1970		34
Avis de recherche		36
Dons pour le Musée et la Bibliothèque		37
Minifoot 'ATLETICOO'		38
ARPERNAZ - trekking club		40
Le coin du philatériste		41
Rions un peu		43
Mots croisés		44
In memoriam		45
Solution mots croisé		48



Le Mot du Président

Avec son lot de bons et de moins bons événements pour chacun d'entre-nous, 2002 vient déjà de nous quitter

J'espère que pour vous tous, les trop mauvais événements vous auront épargnés, et si malheureusement cela n'avait pas été le cas, je formule le vœu pour que 2003 soit une année qui vous apporte l'apaisement pour certains, l'oubli pour d'autres et surtout, le bonheur pour tous.

Au sein de notre Amicale, je formule le vœu pour que chacun cultive la fraternité en vivant de manière visible cette appartenance à l'Amicale ; sachant que chacun des membres qui la compose fait partie d'une grande famille où l'on ne doit pas vivre de manière isolée.

Il existe mille et une manières de participer à cette vie familiale. Suivant notre état de "validité" nous pouvons soit participer de manière active aux différentes activités organisées ; soit plus simplement en brisant la solitude des moins valides en leur adressant un mot, en leur adressant une parole, en leur faisant un signe d'amitié et surtout, en nous communiquant toutes celles et tous ceux qui se trouvent isolés, en raison de leur état de santé.



Bonne et heureuse année 2003



C.DUPUIS
Major e.r
Président

Chronique du QG 7 Bde-2 Ch

L'ANCAP au boulot !



Le 26 juin 02, l'EM 7 Bde Mec et la Cie QG-2Ch fusionnaient pour laisser place à la nouvelle unité qui porte désormais la dénomination QG 7 Bde Mec-2Ch. Dans le cadre de la reprise des traditions 2 Ch, il fut décidé de réserver une vitrine « 2 Ch ».

Donc, le 21 octobre, le Président de l'ANCAP, le Maj er DUPUIS, accompagné du Col er CHASSEUR et de l'Adjt Chef er ROLAND se sont déplacés de CHARLEROI afin de décorer l'emplacement qui leur était attribué.

Un à un, les cadres furent placés méticuleusement (espace entre ceux-ci calculé au doigt près), tout en en contrôlant la droiture (à trois, il y a sans doute moyen d'y arriver, l'un prêtant son œil gauche, l'autre l'œil droit et le dernier étant certainement l'Inspecteur des travaux finis).



Enfin, au bout d'un dur labeur, ils rangèrent leur caisse à outils, en attendant leur retour afin d'achever le travail commencé, l'inauguration officielle de la salle « Caporal TRESIGNIES » se déroulant le 18 décembre.

Visite en Belgique des Officiers généraux du "Corps d'Armée de Campagne 1" suisse.

Du 21 au 23 octobre, les officiers généraux du « Corps d'Armée de Campagne 1 » étaient en visite en Belgique.



C'est donc le 22 octobre dans l'après-midi que cette délégation suisse fut accueillie au sein de la 7 Bde Mec afin d'assister à un briefing dont l'objet était l'organisation et les moyens de notre Brigade Gauloise. A l'issue de celui-ci, nos invités furent conviés à une démonstration statique (Mat Bde) et dynamique (FIBUA) en plaine.

En fin de journée, ils rejoignirent BASTOGNE.



Saint NICOLAS fait du sport

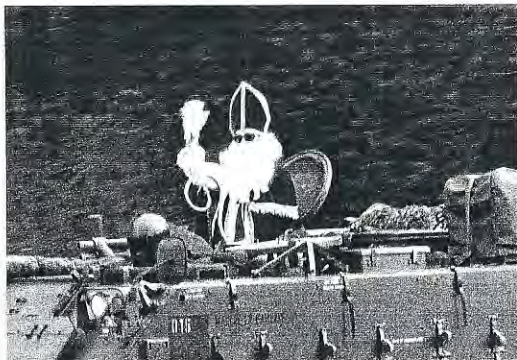

Le 4 décembre, Saint NICOLAS, malgré son grand âge, fit de gros efforts afin de récompenser les plus petits (tout le monde sait que grand rime avec méchant, donc CQFD !).

En effet, il dut s'entraîner une bonne année car son âne devant aller à l'entretien du millénaire, il devait demander l'appui de l'armée. Et l'armée décida que le QG 7 Bde Mec-2Ch apporterait son aide au Saint Patron en lui avançant un beau carrosse chenillé de « chez Chenillette », la bonne fée « Carrosse de Fer ». S'entraîner fut complexe. Tout d'abord parce que se balader en pareil véhicule n'est pas de tout repos ! Il faut du muscle pour se tenir ! Et puis, Mère Grand, Grande Prêtresse du QG, avait mis les petits plats dans les grands en offrant des cadeaux et des friandises de choix, sans penser qu'il fallait tout porter. Mais Mère Grand tenait à ce que tous les enfants soient gâtés et c'est accompagné de sa Marraine, de son adjoint Grand Fils-à-la-pipe et du Roi des Lutins, j'ai nommé Aïress-Aim qu'ils se rassemblèrent autour du Bon Saint.



Un à un, les petits, accompagnés de papa et/ou maman reçoivent de celui-ci les cadeaux, mais également un petit mot glissé à l'oreille leur rappelant d'être bien sages.



N'oublions pas Grosse Ceinture, la petite fée qui appelait les élus et qui les fit chanter aussi. Quand vous la verrez, dites-lui combien vous étiez heureux de chanter, ça lui ferait tellement plaisir.

Ce fut une belle journée et le Grand Saint, tout courbaturé, rentra se reposer... jusqu'à l'année prochaine, qui sait ?

Prenez garde les Grands, Mère Grand a gardé le bâton qui lui a été offert par Saint NICOLAS !

Et dire que le lendemain, c'était la Sainte BARBE !

Cérémonie du 18 décembre

Inauguration de la salle « Cpl Léon TRESIGNIES »

Nous étions réunis sur le parade ground afin de prendre congé de l'Adjt Maj DEGEYE et du 1 Sgt Chef BOULANGER, tous deux arrivant au terme de leur carrière ; ainsi que de deux Officiers Américains venus effectuer un stage de formation au sein de la Bde.



S'en suivit la remise de distinctions honorifiques et, pour le Pers en partance au KOSOVO, de badges KFOR.

Par la même opportunité, inaugurer la nouvelle salle de réunion qui prendra désormais le nom de salle « Cpl Léon TRESIGNIES ».

A l'issue de cette cérémonie, un vin d'honneur et un repas fut pris au DOLMEN.









Assemblée Générale du 01 mars 2003

Où ?

"Ecole de la Garenne"
Rue de Lodelinsart à CHARLEROI
(voir plan en annexe)
(un fléchage "ANCAP" sera mis en place à partir des
principaux accès de la ville)

Quand ?

Samedi 01 mars 2003
1100 Hr : Assemblée Générale
1230 Hr : Banquet

Combien ?

Pour le banquet :
Adulte : 30 €
Enfants (- de 12 ans) : 15 €

A verser au C.C.P N° 000-0199352-17
De A.N.C.A.P
Avenue Général MICHEL, 1
6000 CHARLEROI

À l'aide d'un des deux virements présents dans cette revue
et en inscrivant la mention suivante :

BANQUET 2003

Au plus tard pour le 20 février 2003

Ordre du jour de L'Assemblée Générale du Samedi 01 mars 2003 (1100 Hr)

Accueil et introduction (Président)
Membres décédés en 2002 (Président)
Approbation du compte-rendu de l'A.G 2002 (Président)
Renouvellement de la moitié du C.A (Président)
Compte-rendu des activités 2002 (Président)
Situation du Musée/des Chasseurs à Pied (Directeur Musée)
Situation du site Internet Chasseurs à Pied (A.LAGNEAU)
Modification des statuts conformément à la nouvelle législation sur les A.S.B.L (Président)
Projets 2003 (Président) -
Bilan de l'année 2002 (Trésorier)
Approbation et décharge des Commissaires aux comptes (Trésorier)
Projet de Budget 2003 (Président)
Calendrier des activités 2003 (Président)

Renouvellement de la moitié du Conseil d'Administration

***Membres sortant et rééligibles :**

Messieurs BALTI, BASTIN, CHARLIER, CHASSEUR,
HERREMANS,
LAGNEAU, SOMME, VAN DER STRAETEN

Les démissions et/ou les candidatures comme membre du C.A sont attendues au siège de l'ANCAP pour le 15 février 2003 au plus tard au moyen du formulaire ci-joint

*** Procuration :**

Si vous êtes empêchés de participer à l'Assemblée Générale, il vous est loisible de vous faire représenter par un membre en règle de cotisation en adressant la procuration ci-jointe au siège de l'ANCAP pour le 15 février 2003, au plus tard.



**M
e
n
u

b
a
n
q
u
e
t

A
-
G
-**

Merci de bien vouloir nous renvoyer votre bulletin de participation ci-joint ainsi que le virement ci-annexé **avant le 20 février 2003** en n'oubliant pas d'y inscrire la communication : "Banquet ANCAP 2003"

Prix : vins compris : 30 €, adultes - 15 €, enfants en dessous de 12 ans

L'ANCAP à besoin de votre participation et compte sur votre sympathique présence.

Banquet du Samedi 01 mars 2003

INSCRIPTION

A renvoyer le plus tôt possible et
au plus tard pour le 20 février 2002 à

Secrétariat A.N.C.A.P
Musée des Chasseurs à Pied
Casernes Trésignies
Avenue Général MICHEL, 1B
6000 CHARLEROI
Ou par FAX au N°071/30.07.48

NOM :

Adresse :

.....

.....

J'assisterai au banquet du samedi 1 mars 2003

Je serai accompagné de Personne(s)

Je verse la somme de : x 30 € (Adultes)

..... x 15 € (enfants moins de 12 ans)

Au C.C.P N° 000-0199352-17 de A.N.C.A.P

Avenue Général MICHEL, 1

6000 CHARLEROI

Avec : la mention suivante : **BANQUET 2003**

IMPORTANT

Je désire être placé à la table de :

ATTENTION

**Vous trouverez dans le présent Cor de Chasse
3 virements**

- Un pour votre participation au banquet de l'Assemblée Générale du 01 mars 2003
- Un pour l'inscription à l'excursion du 24 Mai 2003
- Un pour le règlement de votre cotisation 2003

COTISATION 2003

La cotisation pour l'année 2003 est fixée à
8 € minimum

Elle est à payer, dans les meilleurs délais, à l'aide d'un des virements se trouvant dans cette revue. Nous vous demandons de ne pas trop tarder, car, pour le trésorier, cela fait désordre !

N'oubliez pas d'inscrire sur votre virement la mention : "Cotisation 2003"

Merci à nos membres qui se sont déjà acquittés de cette cotisation en 2002

Dès réception de votre cotisation, vous recevrez, avec le "Cor de Chasse" suivant, votre carte de membre

B I L L E T D . H U M E U R

Je râle contre les râleurs !

Ceux que je vise sont ceux qui expliquent à qui veut entendre que le 2^{ème} Chasseurs c'est fichu, que l'autorité militaire se moque des traditions, que l'armée devient un truc ridicule, que les politiciens s'ingénient à démolir etc . . .

Bon. Quel est le problème ?

Au cours des trente dernières années, suite aux réorganisations successives de l'armée, le 2^{ème} Chasseurs est passé du statut de Bataillon d'Infanterie à celui de Bataillon Antitank, puis à celui de Compagnie Antitank, puis à celui de Compagnie Quartier Général (Cie QG-2Ch), finalement, aujourd'hui, à celui de Détachement d'appui au Quartier Général de la 7^{ème} Brigade Mécanisée avec le titre de :

"Quartier Général 7^{ème} Brigade Mécanisée – 2^{ème} Chasseurs à Pied"

Effectivement, si l'on s'en tient à cet historique, il y a de quoi râler.

Alors, pourquoi râler contre ceux qui râlent ?

D'abord parce qu'il est faux de dire que le 2^{ème} Chasseurs est fichu. Tant qu'il y aura une unité ayant dans son appellation : "2Ch", il subsistera un 2^{ème} Chasseurs à Pied.

Au lieu de râler en émettant des ondes négatives, remercions l'autorité militaire, et en tout premier lieu le Commandant de la 7^{ème} Brigade Mécanisée, d'avoir accepté de pérenniser nos traditions, notamment en assurant la garde de notre Drapeau.

Râler contre ce geste est tout simplement un manque de gratitude et de respect envers ceux qui ont voulu nous servir.

Mais il y a plus. Parce qu'ils sont moins nombreux, les

Chasseurs d'aujourd'hui n'ont-ils plus droit à notre respect et à notre soutien ? Les Chasseurs morts en 1940 ont-ils droit à moins de considération que les victimes de 1914 parce que la campagne n'a duré que "dix-huit" jours ? Et Olivier GOSSYE, tué par un Serbe en Ex-Yougoslavie en 1997, a-t-il droit à moins d'égards que les héros des guerres précédentes parce que son unité n'était que la "Cie QG-2Ch" ? Et les Chasseurs de 2002 ne seraient-ils plus capables d'héroïsme s'il le fallait parce que l'unité s'appelle maintenant "QG 7 Bde Mec – 2Ch" ?

Ce n'est pas l'autorité militaire ou politique qui est responsable des traditions, ce sont les hommes, les anciens et les nouveaux.

Et en ces jours, il est vrai difficiles, ce sont les amicales qui doivent servir de support aux traditions et les Chasseurs de Marche – en – Famenne et du Régiment Territorial des Chasseurs à Pied du Hainaut doivent sentir qu'ils ont derrière eux des anciens qui ont gardé leur enthousiasme de Chasseurs. Alors, râtons mais quand une des unités nous invite, répondons "présent". Quand l'une des Amicales organise une activité, répondons "présent". Car ceux qui font encore quelque chose, même s'ils ne sont plus nombreux, méritent plus que de la "râlerie" . . . ils ont droit à notre respect.

Le Râleur.

BILLET D'HUMEUR

Il a bon dos le 11 septembre 2001. Pour mémoire, c'est à cette date que "Ben Laden" envoyait deux avions percuter les tours de New York. Depuis ce jour fatidique on assiste à une nette diminution de l'engouement pour le transport aérien, ceci amenant plusieurs compagnies, et non des moindres, au bord de la faillite.

Et le phénomène fait tache d'huile : d'autres secteurs vacillent, les cours des grandes banques dégringolent, la croissance est freinée, la relance est menacée.

Il faudra vous y faire, chers lecteurs, il y a eu le 11 septembre.

Le problème est que pas mal d'entreprises étaient en situation précaire bien

avant le 11 septembre et qu'elles avaient réussi à camoufler cette situation par toute sorte d'artifices comptables, espérant sans doute pouvoir "se refaire" tel un joueur au casino. Et là, le 11 septembre a joué son rôle : obscurcissant l'avenir, il a contraint les tricheurs à étaler leur jeu.

Cette saga nous montre aussi que le confort relatif dans lequel nous vivons, nous, européens de l'Ouest, ne tient qu'à un fil et qu'il faudrait bien peu de chose pour que se répète la crise des années 30 qui a débouché sur la Deuxième Guerre Mondiale.

Laisser les puissances de l'argent prendre le pas sur les valeurs démocratiques pour gérer le monde ne peut générer que des situations de misère pour les petites gens qui paieront toujours de leur bonheur et de leur sang : c'est un enseignement de l'histoire.

Et si nous n'apprenons pas à nos enfants et à nos petits enfants que l'histoire est un perpétuel recommencement, nous manquerons à nos devoirs de parents et grands-parents.

Car ce qu'on oublie, c'est que les jeunes d'aujourd'hui seront, quand nous les anciens ne seront plus là, les responsables de demain, ils seront ministres, bourgmestres, médecins, instituteurs, ardoisiers, maçons, . . . Eux pourront changer le monde à condition de ne pas reproduire les erreurs des anciens.

Ceci est valable . . . sauf si, en 2009, le gros caillou volant percute la terre et provoque la fin du monde.

Quoi qu'il en soit, il vaut mieux prévoir.

Le Râleur



N'hésitons pas à soutenir ceux qui
n'hésitent pas à se mouiller.

DONNONS À L'AVENIR TOUTES SES CHANCES



E X C U R S I O N

- Le samedi 24 de MAI (contacts toujours en cours), notre première excursion nous conduira à "La Coupole", dans la région de Saint Omer en France.

Là, nous pourrons visiter une base allemande de V2 totalement intacte ainsi que la Cristallerie d'Arques.

- Le programme de cette journée sera le suivant :

Programme de la journée.

Date : La date retenue est le samedi 24 Mai 2003

Durée : une journée

Départ : Caserne Trésignies - Avenue Général Michel- Charleroi

Horaire :

08h00 : Départ (être présent pour 07hr45 - l'heure du départ sera strictement respectée).

10h00 : Arrivée à La Coupole

10h15 : Accueil et visite guidée de la Base de lancement de V2

12h45 : Déjeuner sur place.

15h00 : Départ pour la visite de la Cristallerie d'Arques.

15h30 : Visite de Cristallerie.

18h00 : Départ vers Charleroi.

20h30 : Rentrée à Charleroi (caserne Trésignies)

Prix du voyage.

35 € . ce prix comprend :

- le voyage en car,
- le repas de midi (boissons non comprises),
- le pourboire au chauffeur.

Réservation.

Au moyen du "Bulletin d'inscription" inclus dans le présent "Cor de Chasse".

- Date ultime de rentrée des bulletins d'inscription : 10 Mai 2003
- Date ultime de rentrée des paiements : 10 Mai 2003

Seuls les paiements reçus vaudront inscription définitive. L'excursion ne pourra se dérouler qu'avec la participation d'au moins 50 personnes

Possibilités de contact

ANCAP : Tel. Et Fax : 071/30.07.48 (les jours d'ouverture)

Franz ROLAND : (Tel. Privé : 071/459824)

Nous espérons que ce programme rencontrera chez nos membres le succès qu'il mérite et que, avec vos amis et connaissances, nous aurons le plaisir de vous compter nombreux parmi nous

- ❖ **DES RENSEIGNEMENTS COMPLEMENTAIRES** ❖
- ❖ **SERONT EVENTUELLEMENT FOURNIS** ❖
- ❖ **AVEC NOTRE PROCHAINE REVUE** ❖

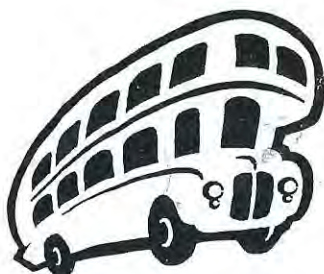

Excursion du Samedi 24 Mai 2003



Inscription **AVANT** le 10 Mai 2003 auprès de :

Monsieur Franz ROLAND
ANCAP – Musée des Chasseurs à Pied
Caserne Trésignies
Avenue Général Michel, 1B
6000 CHARLEROI

Nom – Prénom :

Adresse : Rue N° Bte

Code Localité

Je participerai à l'excursion du 17 Octobre 2002

Je réserveplaces et je verse au compte

CCP 000-0199352-17 de ANCAP - Musée des Chasseurs à Pied
Avenue Général Michel, 1B
6000 Charleroi

La somme de x 32 € = €

Signature

NB : Le paiement tient lieu d'inscription officielle

Monsieur Christian DUPUIS
Président de l'ANCAP
Caserne Trésignies
Musée des Chasseurs à Pied
Boulevard Général Michel, 1B
6000 CHARLEROI

PROCURATION

Je soussigné(1)

Domicilié rue N° Boîte

Code Postal Localité

DESIGNE :

Mr(1)(2)

Une personne désignée par le Président (2)

Pour me représenter lors de l'Assemblée Générale de l'ANCAP se déroulant le 1 mars 2003.

(sé)

(1) Nom et Prénom

(2) Barrer la proposition inutile

Monsieur Christian DUPUIS
Président de l'ANCAP
Casernes Trésignies
Musée des Chasseurs à Pied
Boulevard Général Michel, 1B
6000 CHARLEROI

Monsieur le Président,

OBJET : Candidature au Conseil d'Administration ou à la Présidence de l'ANCAP.

Je soussigné(1)

Domicilié rue N° Boîte

Code Postal Localité

Pose ma candidature comme Président de l'ANCAP (2), ou comme membre du Conseil d'Administration de l'ANCAP (2).

Veuillez agréer, Monsieur le Président, l'assurance de mes sentiments "Chasseur".

(sé)

(1) Nom et Prénom

(2) Barrer (éventuellement) la mention inutile

CROQUIS D'ITINERAIRE

Autoroute "A54"

Suivre fléchage: "ANCAP"

Sortie 26 (CHATELET-GILLY-LODELINSART)

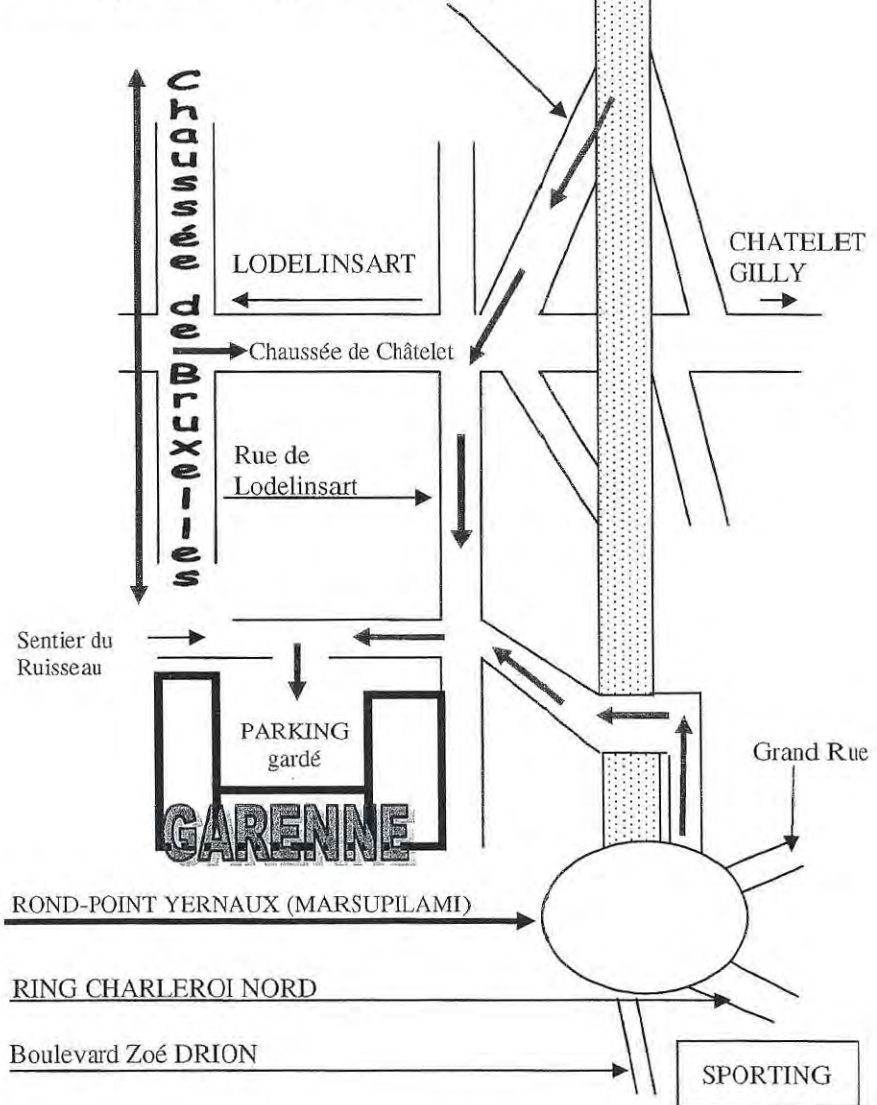

REGIMENT DES CHASSEURS A PIED

Suite à la dernière restructuration, voici la nouvelle structure du Régiment Territorial des Chasseurs à Pied de la Province du Hainaut :

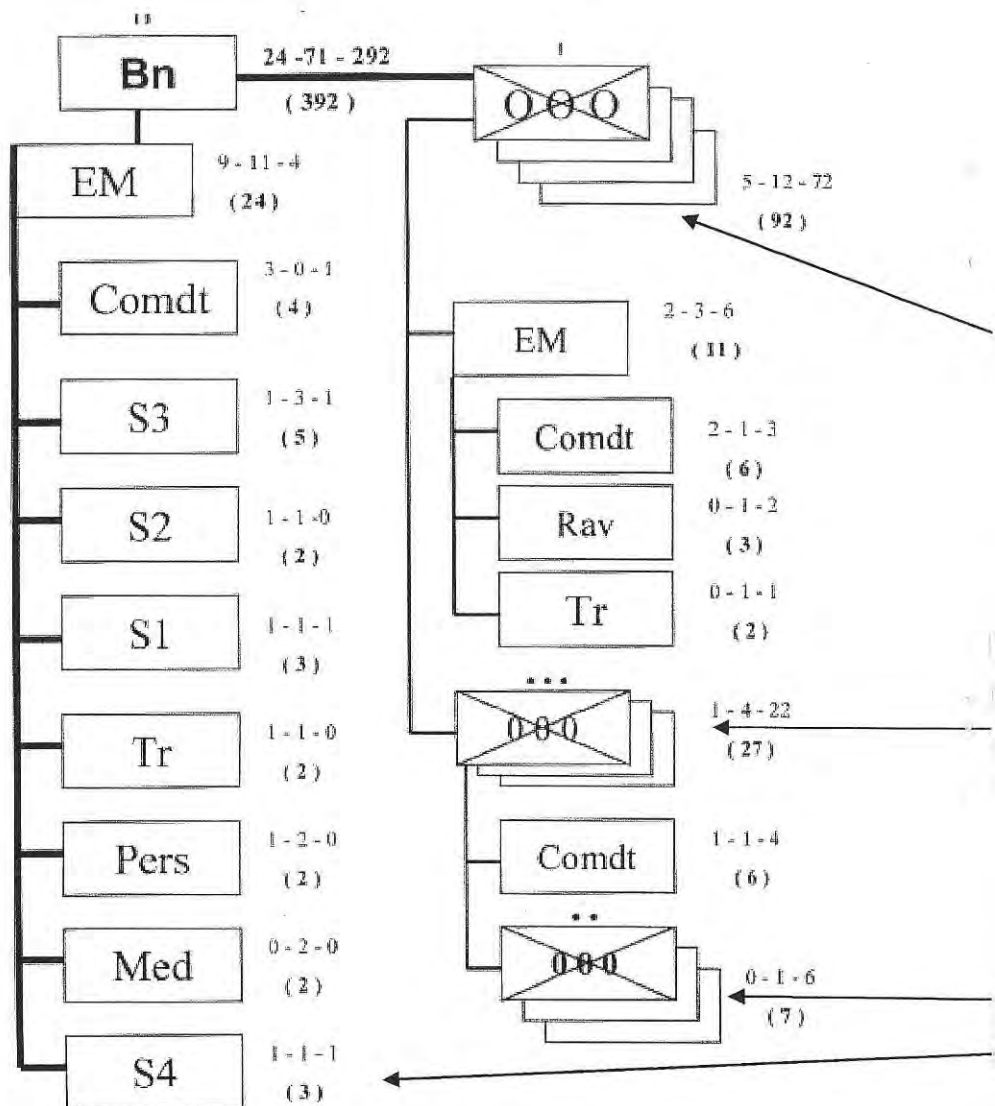



Générale de Banque

Un petit dessin (!) vaut mieux qu'un grand discours (dit-on) . . . toutefois, à condition de comprendre le dessin !!!

Aussi, joignons-y quelques mots d'explication.

Bn = Bataillon

EM = Etat Major

→ Compagnie d'Infanterie légère

Comdt = Commandement

S3 = Branche opération et instruction

S2 = Branche renseignements

S1 = Branche gestion du personnel

Tr = Transmission

Med = Branche médicale

→ Peloton d'Infanterie légère

Pers = Branche administration du personnel

S4 = Branche logistique

Rav = Ravitaillement (tout genre)

→ Section d'Infanterie légère

→ Signifie : 1 officier – 1 Sous-Officier – 1 Troupe

Esprit, Traditions et Souvenir

Au 2ème Chasseurs à Pied

Le Peloton CATI (Canons antichars d'infanterie)

Successeur du canon tracté de 6 livres (57 mm), le canon de 90 mm monté sur chenillette CARDEN LLOYD équipait le nouveau Peloton Antichar de la Cie d'Appui (l'ancienne Cie Armes Lourdes) à raison de quatre chenillettes "canon" et de quatre ravitailleuses.

Ce canon de 90 mm, de fabrication belge était d'excellente qualité. Il tirait indifféremment le projectile explosif à une portée maximale de 2.200 mètres ou perforait, grâce à une charge creuse, plus de 30 cm de blindage à une distance de 800 m (portée limite pour le tir sur but mobile).

Le tube du canon étant rayé, le projectile perforant était animé durant sa trajectoire d'une très forte rotation sur lui-même, rotation qui, lors de l'impact sur le blindage aurait totalement dispersé l'effet de chalumeau du "dard" de la charge creuse. C'est pourquoi le projectile perforant était équipé d'ailettes stabilisatrices qui se déployaient à la sortie du tube et freinaient la rotation.

Si le canon était parfait, il n'en était pas de même du véhicule porteur ! Largement dépassé, trop souvent immobilisé par de multiples pannes, il faisait le désespoir des équipages et des mécaniciens.

Mis sur pied début 1960, le Pl CATI terminera sa courte existence fin 1968 lorsque le 2 Ch passera de l'infanterie blindée à l'infanterie légère.

Voici pour clôturer, quelques photos souvenirs de la collection de l'Adjte r.Léon HERNALESTEEN.



Photo 1

**BOURG-LEOPOLD—
Mai 1965
Deux CATI au stand
de tir**

Photo 2

**VOGELSANG—
Février 1967
Un CATI a déchenillé
dans la boue près du
GIEFLING**



Photo 3

**BOURG-LEOPOLD –
3 Mai 1967
Une photo de groupe**

1^{er} rang de gauche à droite :

- second : Sdt VC LOTH
- troisième : 1 Sgt Léon
HERNALESTEEN
- quatrième : Slt René
TEERLIYNK

3^e rang, le premier à gauche

Cpl VC DONY



PLANNING 2003

Voici les éléments en notre possession en ce qui concerne les activités 2003. N'oublions pas qu'il s'agit d'un planning et donc que comme tous les plannings, celui-ci n'échappe pas à la règle du changement !

JANVIER

- ☛ Jeudi 16 janvier : Conseil d'Administration ANCAP
- ☛ du 20 au 24 : manœuvre QG 7Bde Mec-2Ch
- ☛ 31 janvier se déroulera à Flénu, la cérémonie en hommages au Caporal GOSSYE tué à VUKOVAR en 1997.

FEVRIER

- ☛ Lundi 17 février : Bureau ANCAP
- ☛ du 24 au 28 : manœuvre QG 7Bde Mec-2Ch

MARS

- ☛ 01 mars :Assemblée Générale suivie du traditionnel banquet. Cette manifestation se déroulera à "La Garenne" à Charleroi.
- ☛ du 26 mars au 09 avril : manœuvre QG 7Bde Mec-2Ch

AVRIL

- ☛ du 26 mars au 09 avril : manœuvre QG 7Bde Mec-2Ch
- ☛ 11 avril à Marche-en-Famenne : cérémonie d'hommages pour tous les militaires morts en missions extérieures et plus particulièrement en l'honneur du Caporal Olivier GOSSYE de la Cie QG-2Ch

MAI

- ☛ Le samedi 24 de MAI (contacts toujours en cours), notre première excursion nous conduira à "La Coupole", dans la région de Saint Omer en France. Là, nous pourrons visiter une base allemande de V2 totalement intacte. Du 23 au 27 : manœuvre du Regt Territorial des Chasseurs à Pied à Marche-en-Famenne

JUIN

- ☛ Lundi 02 juin : Conseil d'Administration ANCAP

- ☛ du 25 au 28 : Marche du Souvenir et de l'Amitié

JUILLET

- ☛ Début Juillet verra la participation de notre Amicale aux journées de la Flotte à Zeebrugge. (Planning non encore connu)

AOÛT

- ☛ Le 03 août commémoration à Charleroi du départ des 1^{er} et 4^{ème} Chasseurs à Pied pour la Première Guerre mondiale et hommage aux 1566 Chasseurs qui y laissèrent la vie.
- ☛ Lundi 18 août : Bureau ANCAP
- ☛ dimanche 31 : cérémonie commémorative à Pont-Brulé en mémoire du Caporal Léon TRESIGNIES.

SEPTEMBRE

- ☛ Lundi 01 septembre : Conseil d'Administration ANCAP
- ☛ samedi 6 septembre à Vonêche, cérémonie d'hommage en souvenir du sacrifice du Lt THOLOME.
- ☛ samedi 13 et dimanche 14 septembre, participation de l'ANCAP et plus particulièrement de son musée aux journées du patrimoine. Journées ayant pour thème : "les châteaux et bâtiments".
- ☛ Un petit rappel à toutes et à tous : le 22 septembre, l'ANCAP fêtera ses noces de RUBIS ; à savoir, ses 35 ans d'existence. A cette occasion nous organiserons un ensemble d'activités dont voici les lignes directrices

⇒ Samedi 13 et Dimanche 14 septembre : (de 10 à 18 heures)
Exposition - sur les 12 Régiments des Chasseurs à Pied
- Philatélique sur les timbres militaires et mise en vente de timbres personnalisés (35 ans de l'ANCAP)
- Liens entre la Marine et les Chasseurs à Pied
- Les missions des unités de Chasseurs à Pied (active et réserve) existant encore actuellement
- Sortie de la B.D sur l'histoire des Chasseurs à Pied
- Réalisations des clubs sponsorisés par l'ANCAP (Minifoot et Trekking Club)
- Sous chapiteau : Dégustation et restauration (de 10 heures à . . .)

⇒ Du Lundi 15 au Vendredi 19 septembre (de 17 à 21 heures)
Exposition (voir ci-dessus)

⇒ Samedi 20 septembre (Cérémonies de clôture)

- Dépôts de fleurs aux monuments dédiés à la mémoire des Chasseurs à Pied
- Messe solennelle à l'église Saint Christophe avec la participation de l'Harmonie
- Concert donné par l'Harmonie des Chasseurs à Pied
- Verre de l'amitié offert par l'ANCAP pour ses noces de Rubis.

☛ le 28 : manœuvre du Regt Territorial des Chasseurs à Pied à Marche en Famenne

OCTOBRE

- ☛ Date et lieu indéterminés : nous organiserons notre deuxième excursion.
- ☛ du 13 au 24 : manœuvre QG 7Bde Mec-2Ch
- ☛ du 19 au 21 : manœuvre du Regt Territorial des Chasseurs à Pied à Marche en Famenne

NOVEMBRE

- ☛ Jeudi 06 novembre : Bureau ANCAP
- ☛ du 17 au 28 : manœuvre QG 7Bde Mec-2Ch

DECEMBRE

- ☛ Lundi 01 décembre : Conseil d'Administration ANCAP



**FORTIS
BANQUE**

Solid partners, flexible solutions

L'HISTOIRE DES CHASSEURS A PIED EN "B.D"

Cela fait déjà deux ans que cette idée avait germé : "Raconter l'histoire, c'est à dire les faits et événements marquants des unités de Chasseurs à Pied à travers une Bande Dessinée" ; et ce, de l'Indépendance à nos jours.

L'idée ayant fait son chemin et a surmonté les divers obstacles rencontrés. C'est grâce aux conseils de certains de nos membres ainsi qu'avec l'aide de l'Administration Communale de Charleroi que nous sommes passés au stade de la réalisation.

La réalisation de cette B.D est l'œuvre de :

Textes : Luc CHASSEUR

Dessins : Jacques RAES

Editions : CASTERMAN

Le nombre de pages de cette B.D sera de 64 et la mise sous presse qui était prévue pour fin octobre 2002 ; avec une parution initialement prévue pour fin 2002, début 2003 à pris un certain retard. Au stade actuel, nous espérons que juin 2003 la mise sous presse de cette BD

Quant à son prix de vente ainsi que diverses modalités d'acquisition, ce seront les "Cor de Chasse" N° 121 et/ou 122 qui vous les communiqueront



Il m'arrive fréquemment lorsque je suis de permanence en attente de visiteurs pour notre Musée de saisir au hasard une revue d'unité. C'est ainsi que dernièrement, ayant pris "L'Echo du Cor" de juillet 1970, je me suis mis à lire les articles qu'il contenait et qui relatait, souvent de manière humoristique, les événements de l'unité à cette époque.

A cette lecture, je me suis dit : "ma foi, pourquoi ne pas faire partager, à nos lecteurs d'aujourd'hui, ce qui se disait et s'écrivait à l'époque ; surtout lorsque cela était rédigé avec humour".

Voici donc la retranscription d'une lettre adressée par un milicien de l'époque à sa grand-mère :

Charleroi, le 17 juillet 70.

Très Chère Grand-Mère,

Comme promis, ces quelques mots pour te dire que je suis rentré vivant de FRASNES (Ndlr : Frasnes les Couvin était à ce moment un endroit de prédilection pour un bivouac de Compagnie en fin de formation de base pour les miliciens). A part une broncho-pneumonie, une pointe de pleurésie, une oreille arrachée et une triple entorse aux deux chevilles, je suis en excellente santé. Le cadre nous a fait faire toute une série de drôles de machins.

L'installation des tentes pour commencer : ce sont des sortes de grands bazards comme on en voit dans les films avec les bédouins ; ces tentes sont paraît-il du type BELGE, alors forcément, il n'y en a pas deux qui se ressemblent.

Pendant ce temps là, d'autres camarades ont du creuser une tranchée ; il paraît que c'était pour régler nos "feuillures" !

On a fait aussi des sortes d'excursions. "Ils" appellent ça des patrouilles et des dropingues. Il faut marcher, encore marcher, toujours marcher ; alors qu'il y a des chemins qui mènent tout droit ousqu'on doit aller, il nous faut pesteller dans les ronces, la berdouille et les fourrés. On arrive droit sur

un pont, on croit qu'on va passer dessus ; mon œil, on rampe tout autour (probable que le sergent, il cherchait son bouton de col ou des trèfles à quatre feuilles), puis on entre dans le jus et on traverse à gué. Juste quand on est au milieu de la flotte, il y a un farceur qui nous tire dessus ! Planquez-vous, il dit le sergent ; nous on veut bien, mais où ? Et si on ne se planque pas, on se fait traiter de planqués. Faudrait quand même savoir ce qu'on veut !

On a aussi dû préparer deux numéros de cirque : passage sur une corde horizontale ("ils" appellent ça "SIMPLE QUATRE CROLLES" – moi je trouve que ce n'est pas si simple que ça !) et aussi une descente en rappel dans une carrière : je m'en suis bien tiré, je suis arrivé tête en bas ; le CSM (Adjudant d'unité) m'a félicité, il m'a même dit que j'avais une technique très particulière.

J'ai failli me faire pincer par le Capitaine de l'autre Compagnie, FONTAINE qu'il s'appelle ; j'avais posé des collets dans des "passées", il a mis ses pieds dedans, mais heureusement il n'a rien remarqué (on m'a dit que c'était normal). Résultat : à part un rhume je n'ai rien attrapé.

Notre cadre, faut croire qu'il n'aime pas bouffer sans musique ; l'autre jour, le 1er Sergent Major CUPERCE, il est revenu avec un musicien et son engin (je veux dire l'aumonier – sorte de curé militaire – et son harmonium). Ce jour là, les chants liturgiques en ont pris un fameux coup !

Ici, on a l'air content de moi ; notre Capitaine, il m'a juré qu'il me ferait passer au plus tôt, et avant le Challenge, dans les services généraux (comme employé particulier du S1 paraît-il ! – un autre Capitaine aussi celui-là, mais beaucoup plus petit que les autres).

J'ai un grand service à te demander : dans ta prochaine lettre, au lieu de mettre 200 Frs, tu devrais doubler la somme : tu n'as pas idée des faux frais qu'on a en période de bivouacs.

A bientôt, chère Grand-Mère, bien affectueusement.

Ahuri Adonis

P.S : Si tu n'as pas quatre billets de 100 Frs, tu peux toujours glisser dans ta lettre un billet de 1000 Frs.

PREVENIR VAUT MIEUX QUE GUERIR !

Nous ne publions que ce dont nous avons connaissance (comme dirait Monsieur de La Palice). Voilà qui explique certains de nos silences, bien involontaires, sachez-le. Dès lors, si vous désirez nous faire partager un événement heureux ou malheureux, ayez la gentillesse de nous en avertir. Merci !

AVIS DE RECHERCHE

Qui peut nous communiquer la nouvelle adresse des membres suivants :

- ☛ Monsieur VANEBERG Laurent,
anciennement :
" Rue de la Costale, 1
4300 WAREMME
ou Rue de la Croix Blanche, 166"
- ☛ Monsieur DUPONT Sylvain,
anciennement :
" Chemin Lambiert, 123
7120 ESTINNES"
- ☛ Madame SIMOENS Georgette,
anciennement :
" Boulevard TIROU, 12/5
6000 CHARLEROI"
- ☛ Monsieur D'HOLLANDER Michel,
anciennement :
" Rue de l'Egalité, 6
6061 MONTIGNIES SUR SAMBRE"

DONS POUR LE MUSEE ET LA BIBLIOTHEQUE

Merci à notre ancien Léon HERNALESTEEN et à Madame PIRET Marcie pour le don effectué.

Nos remerciements à Monsieur VOHY qui nous a fait parvenir une gamelle allemande.

Nos remerciements à Madame CREPIN pour le don du "Livre d'or de la carte de feu".

Nous avons reçu une photo du groupe de la 6^e Cie/2 Ch Classe 1928 ou figurent les Chasseurs Maximilien BAR et Armand VAN GEEN. La 6^e Cie était commandée par le Cdt Jean VAN ECK.

Nos sincères remerciements aux donateurs.

LE COIN DU MUSEE

Le 25 Mai 2002, le Musée des Chasseurs à Pied recevait la visite des anciens de "L'Escadron de Marche du 1^{er} Régiment des Guides au Katanga en 1960".

Voici le contenu de la lettre envoyée le 18 Juin 2002 par le Colonel e.r P.BAUDOT qui présidait cette réunion :

"Au nom de tous les Anciens de l'Escadron de Marche du 1^{er} Guides au Congo en 1960, je tiens à vous remercier très sincèrement d'avoir bien voulu nous permettre de disposer de vos installations et de bénéficier de l'aide efficace généreusement fournie par vos collaborateurs bénévoles. Sans cet accueil si chaleureux, nos retrouvailles après 42 ans n'auraient sans doute pas pu avoir ce caractère si convivial qui a comblé tous les participants.

La visite des splendides collections du Musée a ajouté le décor militaire d'époque qui convenait pour raviver encore plus les souvenirs de leurs 20 ans. Cela aura aussi permis de découvrir l'énorme travail de recherche et d'organisation matérielle que cela suppose pour arriver à ce résultat digne de tous les éloges. Nous ne manquerons d'ailleurs pas de faire autour de nous la publicité pour cette magnifique réalisation.

Je vous serais gré de bien vouloir transmettre à tous vos collaborateurs nos vifs remerciements et nos vives félicitations pour le travail qu'ils ont réalisé avec tant d'enthousiasme . . . "



MINIFOOT

ATHLETICO-LINCENT

Après deux mois d'inactivité, notre club de minifoot nous communique le menu de la saison prochaine.

En ce qui concerne la composition de l'équipe, si les plus anciens sont toujours fidèles au poste, quelques nouveaux visages font leur apparition afin de combler les vides laissés par les quelques départs.

Durant cette période d'accalmie qui précède la reprise de la saison, quelques matchs amicaux et tournois ont permis à l'équipe de maintenir la forme.



Vous constatez que le nom de "LINCENT" s'est ajouté au nom du club. A cela, il y a deux raisons ; une première qui est pécuniaire en raison d'une prime allouée à cet effet,; et une seconde, et non des moindres, puisque de cette manière nous avons la possibilité de récupérer des joueurs de cette équipe.

Bien entendu, la nouvelle équipe devra se souder et se

créer un nouvel "esprit de corps". Je ne doute pas que cela se fera afin de vaincre les équipes adverses.

Voici donc pour terminer le programme des matchs pour le Championnat 2002/2003. Pour rappel, tous les matchs se déroulent à LINCENT.

DATES	HORAIRE	EQUIPES		RESULTATS CONNUS
07.09.02	18 hr00	PDTG	A T L E T I C O L I N C E N T	05-05
14.09.02	18 hr00	L ESPOIR		03-07
21.09.02	18 hr00	ETOILE		02-04
28.09.02	18 hr00	LES INDESIRABLES		03-15
05.10.02	18 hr00	GEER		00-06
26.10.02	19 hr00	RASS		
02.11.02	18 hr00	AMBRESIN		
09.11.02	18 hr00	N.U LINCENTOISE		
23.11.02	18 hr00	OLYMPIC ORP		

C'est donc avec une joie non dissimulée que nous pouvons vous communiquer les derniers exploits sportifs de notre équipe ; puisque la première place du classement leur est réservée.

Toutefois, comme le rappelle le capitaine de l'équipe, il faut garder la tête froide, car les ténors doivent encore être affrontés.

Avec l'ensemble de nos membres, nous ne pouvons que croiser les doigts en leur souhaitant "Bonne M....".



ARPERNAZ – TREKKING CLUB

Dois-je vous rappeler que notre Amicale sponsorise ce Club de randonneurs.

Le responsable du club, l'Adjudant TILMAN Alain du QG 7^{ème} Brigade Mécanisée-2^{ème} Chasseurs à Pied nous communique le calendrier du premier trimestre de 2003 concocté pour les membres et amis du club :

- ☛ 12 janvier : randonnée du Hérou (région de Nadrin),
- ☛ 01 février : repas du club avec présentation multimédia de l'année 2002,
- ☛ 09 février : randonnée au pays de Vielsalm,
- ☛ 16 mars : randonnée au pays de Couvin.
- ☛ du 19 au 26 avril : trekking dans le massif du Sancy (Auvergne) - logement en gîte (20 places).

Pour le second trimestre les activités suivantes sont en voie de planification :

- ☛ en Mai : un séjour en autonomie complète dans une cabane,
- ☛ en Juin : un trekking dans les Vosges (une randonnée poussette)
- ☛ en juillet : un séjour dans les Alpes,
- ☛ en août : une semaine d'alpinisme avec une ascension du Mont Blanc.

A nos valeureux randonneurs, nous souhaitons . . . "Bonne route"

Le 22 décembre 2002, un entraînement des membres du club est prévu. A cette occasion, quelques membres de notre Amicale fourniront l'appui logistique demandé ; mais de cela, nous en parlerons dans la prochaine revue.



Programme des présentes des timbres postes spéciaux 2003

Date	Thème	Cercle	Lieu
27.01.03	Henry Van de Velde Au service de . . .	Koninglijjke philakring Cercle Phil. des Fagnes	Desselgem Grandrieu
24.02.03	Hector Berlioz Sport	Europhila Potszegel Leda CEPA Soniphil	Beringen Lede Comblain-au- Pont
17.03.03	Les universités	Union philatélique Montoise Cercle Phil. De Woluwé	Mons Bruxelles
28.04.03	Croix-rouge Fleurs	Verzamel en Ruilclub Cercle Phil. De l'Ourthe Themaphila	Leopoldsburg Angleur Wetteren
19.05.03	Journée du timbre Phil. De la jeunesse	Cercle philatélique de Wavre Hamse Phil. Club Club philatélique Gaumais	Archennes Hamme Musson
26.05.03	Emission commune avec la Fédération russe	Arphi. Club philatélique Brainois	Mechelen Braine l'Alleud
30.06.03	Nature Europa	Postzegel Postiljon CRP Les amis du timbre	Boortmeerbeek Ath
07.07.03	This is Belgium Tourisme	All Phil OFAC Renaix Phil.	Marche-en- Famenne Ronce
15.09.03	Emission commune avec l'Italie Promotion de la Philatélie	Herlaimont Phil. NIPA Post. De Zeven Torentjes	Chapelle Herlaimont Anvers Brugges
27.10.03	Saint Nicolas	Nicofila Cercle Phil. Wallonia	SSint Niklaads Saint Nicolas
03.11.03	50 ans de télévision	Ketephil	Vivorde
10.11.03	Le livre La littérature	Boekenbeurs CRP Couvinois	Anvers Couvain
17.11.03	Noël Nouvel an	Ecole de philatélie Post. Van de Westhoek Club Phil Ardennais CRP Péruwelzien	Anvers Nieuport Herbeumont Péruwelz

**C
O
I
N
D
U
P
H
I
L
A
T
E
L
L
I
S
T
E**

☛ Lu pour vous

Les timbres personnalisés font un tabac. Ces timbres sur lesquels on peut mettre sa photo ont été lancés à la fin de l'année dernière. A l'heure actuelle, 100.000 feuilles contenant 15 timbres personnalisés ont été vendus. C'est la filiale de la poste VICINTO, qui a mis au point cette formule, accessible à tous depuis le début de cette année.

(La Nouvelle Gazette)

La bibliothèque de la fédération déménage à Lange Koepoorstraat, 43 à ANVERS à partir du 1^{er} samedi du mois de septembre (ouverte de 10 à 12 heures)

(Nouvelles fédérales)

Le 14 septembre, l'association philatélique Stephanoise a organisé une soirée pour le 10^{ème} anniversaire du club à Limal (salle communale).

(Philsteph)

☛ Modification des tarifs

Depuis mi-novembre, la Poste a un tarif à deux vitesses pour le courrier en Belgique. C'est donc le client qui décide : payer plus pour un envoi prioritaire ou moins pour du courrier non urgent. Il faut savoir que depuis 1997, la Poste n'avait plus changé ses tarifs et que dans le cas présent, il ne s'agit pas d'une simple hausse du prix du timbre. Il faut savoir également que la Poste belge est l'une des moins chères d'Europe (0,42€ pour l'envoi d'une lettre de 20 grammes). Seuls les Pays-Bas pratiquent un prix inférieur (0,39€).

A l'instar des autres opérateurs européens, la Poste a instauré pour le courrier national la notion de "Prior" (distribution du courrier à J+1) avec un timbre dont le coût est de 0,49€ et "Non Prior" (J+3) avec un timbre d'une valeur de 0,41€.

Pratiquement, les timbres actuels resteront valables, mais ils devront être complétés avec une bandelette de 0,07€ marquée "Prior".

Autre changement : la catégorie de poids de base est étendue à 50 grammes contre 20, actuellement. La Poste instaure également une seule zone tarifaire pour toute l'Europe contre deux précédemment. L'envoi d'une lettre "Prior" envoyée au sein de l'Union européenne coûtait 0,52€ et dans le reste de l'Europe 0,74€. Le tarif unifié a fait disparaître l'ancienne distinction et coûte 0,59€ pour l'ensemble des pays européens.

Enfin, l'ancienne distinction entre lettre et imprimé disparaît.

Quel est le point commun entre un facteur et un jongleur ?

☛ Ils ont tous les deux besoin d'adresse !

Quelles différences y a-t-il entre un comptable, un voleur, un grain de blé et la politique ?

☛ Le comptable additionne, le voleur soustrait, le grain de blé se multiplie et la politique divise !

Quel est le point commun entre une assurance maladie et une minijupe ?

☛ Les deux couvrent le minimum vital !

Quel est le comble pour une clé ?

☛ C'est de se faire mettre à la porte !

Quelques perles scolaires !

➤ Un druide est une espèce de curé sauvage qui grimpe aux arbres pour en ramener la potion magique.

➤ MOLIERE est mort sur la Seine...

➤ L'alcool permet de rendre l'eau potable...

➤ Jeanne d'Arc est morte dans un incendie à ROUEN.

➤ Quand il voulait traverser la mer, Moïse marchait dessus

➤ Jésus est le premier homme qui ne descend pas du singe

➤ CHIRAC a dû assassiner MITTERAND pour aller habiter à l'Elysée

➤ GISCARD D'ESTAING a été le dernier membre de la noblesse à régner sur la France.

➤ Pendant la 2^e guerre mondiale, le gouvernement de VICHY siégeait à BORDEAUX.

➤ Les rois de France présentent l'intérêt historique d'être... tous morts.

➤ L'intelligence est le plus gros muscle du cerveau.

➤ La salive est surtout utile pour cracher par terre.

➤ Le foie est l'organe favori de l'alcoolisme.

➤ Le ver solitaire est toujours célibataire.

➤ En Angleterre on fait grossir les poulets avec de la farine de la vache folle !

➤ Le sport amateur est un sport où on ne gagne pas assez d'argent pour avoir envie d'en faire.

➤ L'oreille interne est une oreille qui permet d'entendre les bruits du cerveau.

➤ un jeune élève américain a écrit que le premier Président de l'URSS avait été Lee NINE.

➤ L'obésité est une maladie qui ne frappe que chez les gros.

R
I
O
N
S

U
N

P
E
U

MOTS CROISES

A B C D E F G H I J

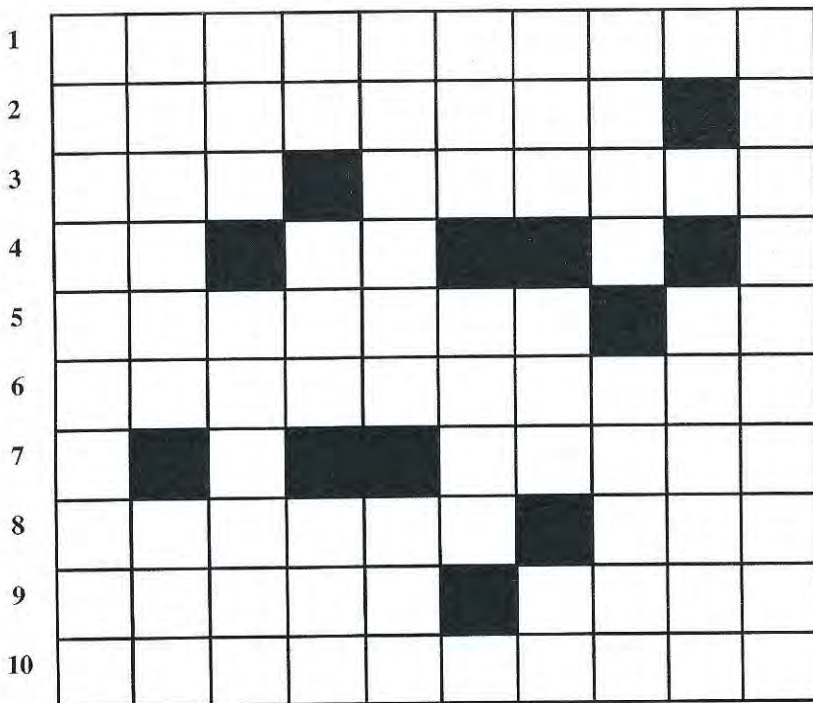

HORIZONTAL

1. Musiciens d'église
2. Ecoles formant les profs
3. Roulée – Roman de Maupassant
4. Motorship – De mouvoir
5. Appât de pêche - Astate
6. Cimetières de grandes villes
7. Mariera
8. Choc de voyelles – Ne reconnaît pas
9. Parât – Ville à pruneaux
10. De Wagner

VERTICAL

- A. Spectacle d'un seul homme
- B. Couleur de Julie dans une chanson - Conviendra
- C. Précède parfois force – Chinois de Tintin
- D. Matin – Station spatiale – Poudre d'écorce
- E. Opéra de Verdi – Indien ancien
- F. Yeu ou Oléron par exemple – Pour numéroter une oeuvre
- G. Esprit – Donné par l'armature - Paresseux
- H. Vieux Roi – Se lave en famille
- I. Céleste
- J. Il composa "Samson et Dalila"

Solution page 48

IN MEMORIAM

Nous déplorons durant ce dernier trimestre de l'année 2002 le décès de plusieurs de nos membres.

Aux familles éprouvées, nous présentons nos condoléances et les assurons de toute notre amitié.

Monsieur COLICHE Eugène

Monsieur DECLERCQ Raoul

Monsieur DUMONT Willy

Monsieur KETELAERS Franz

Monsieur REUL Patrick

Monsieur TRESNIE Roger

Monsieur LOYAERTS

Monsieur ROSTAN

A la famille du Prince Alexandre de Mérode de même que, à la famille de Madame la Baronne d'Huart notre Amicale présente ses sincères condoléances et les assure de toute sa sympathie.

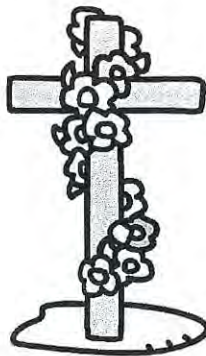

2 points de vente





Dampremy

Rue J. Wauters, 319
071/23 83 23

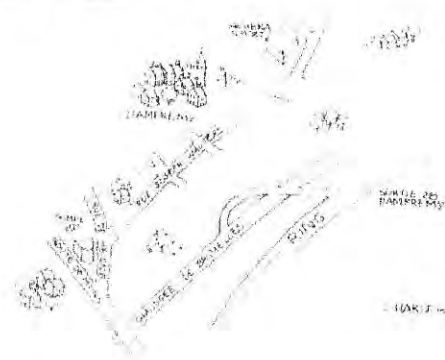

Les plus grands centres vélos de Wallonie!

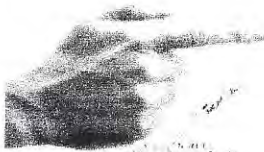

Gosselies

Rue des États-Unis
(face à caterpillar)
071/34 62 50



SOLUTION

MOT CROISES

	A	B	C	D	E	F	G	H	I	J
1	O	R	G	A	N	I	S	T	E	S
2	N	O	R	M	A	L	E	S		A
3	E	U	E		B	E	L	A	M	I
4	M	S		M	U			R		N
5	A	S	T	I	C	O	T		A	T
6	N	E	C	R	O	P	O	L	E	S
7	S		H			U	N	I	R	A
8	H	I	A	T	U	S		N	I	E
9	O	R	N	A	T		A	G	E	N
10	W	A	G	N	E	R	I	E	N	S

Editeur responsable : Paul BASTIN - 161, Avenue VANDERVELDE - 6200 BOUFFIOLX
Secrétariat : Musée des Chasseurs Caserne Trésignies - 1E Av. Gal. Michel - 6000 Charleroi

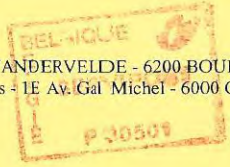

**TRIMESTRIEL
DEPOT CHARLEROI X**

Site Web
[HTTP://www.chasseurs-a-pied.com](http://www.chasseurs-a-pied.com)
E-Mail
Ancap@chasseurs-a-pied.com

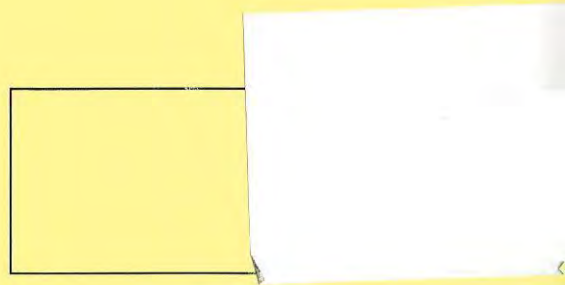

Retour éventuel : Musée des Chasseurs à Pied
Adresse ci-dessus